

LUVION®

ESSENTIAL



ИНСТРУКЦИЯ ПО ЭКСПЛУАТАЦИИ

СХЕМА ИЗДЕЛИЯ

КАМЕРА



Рис. 1



МОНИТОР

ВИДЕО-МАМА.RU
Все покупают видеоняни у нас!

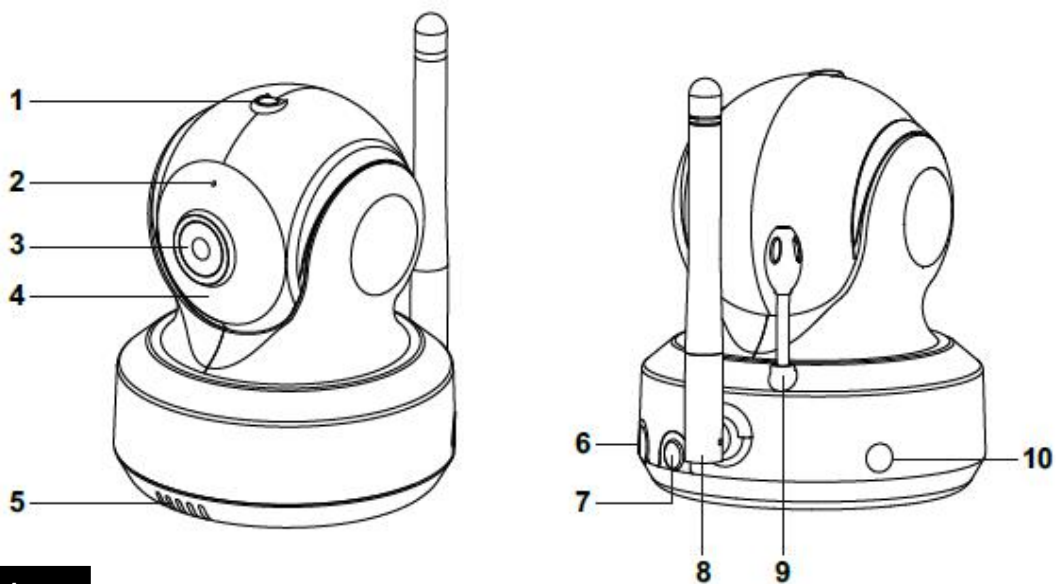

Рис. 2

УСТАНОВКА

1. НАСТРОЙКА КАМЕРЫ

1.1 Источник питания - Использование адаптера питания переменного тока

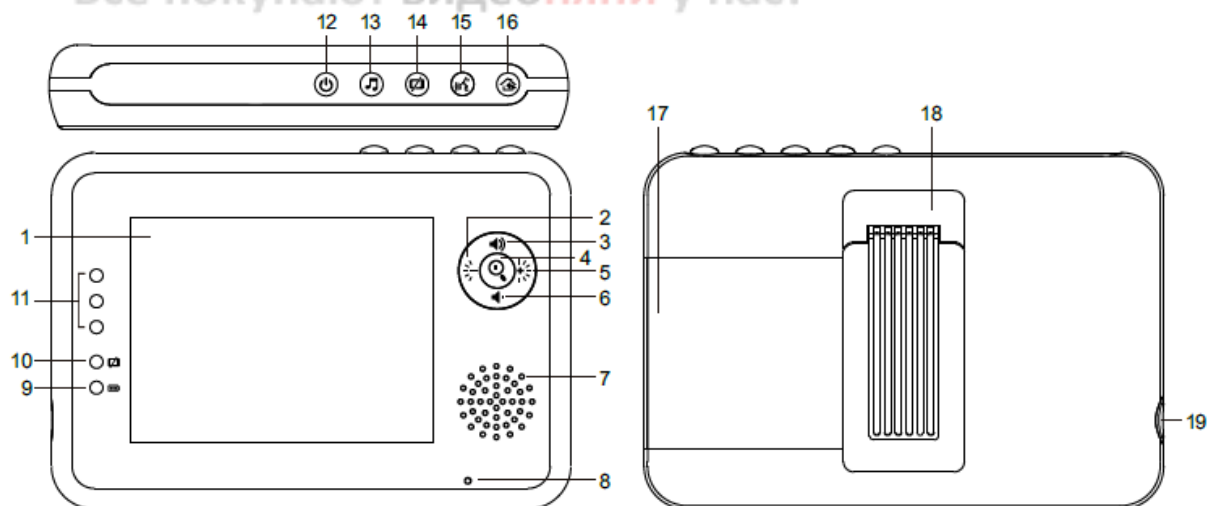
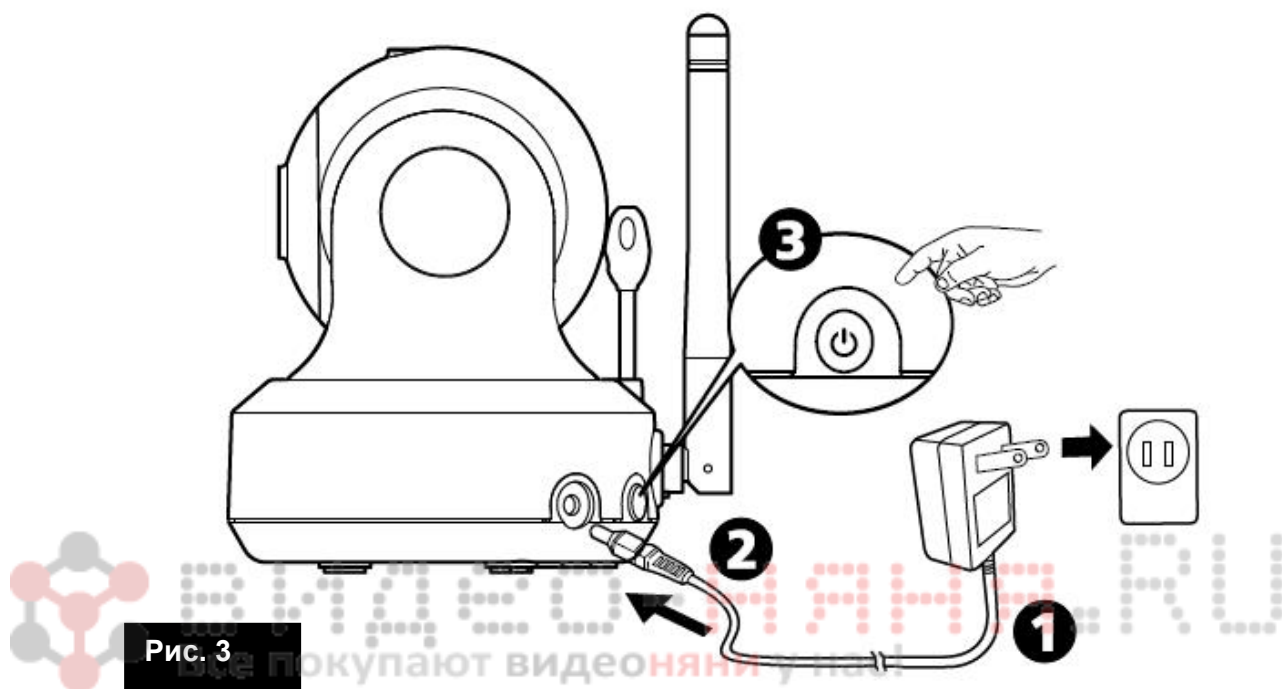

1.2 Точная настройка

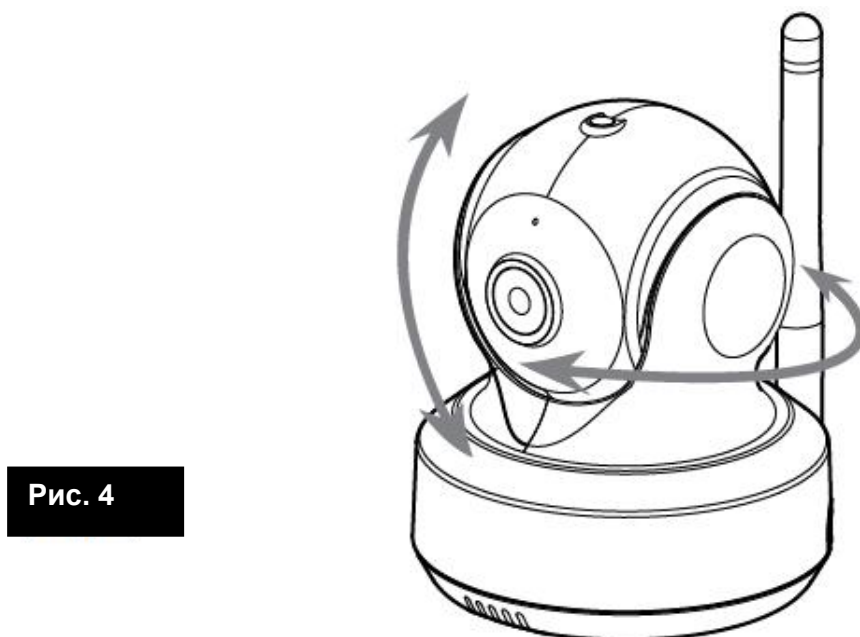

2. НАСТРОЙКА МОНИТОРА

2.1 Источник питания

Установка аккумулятора

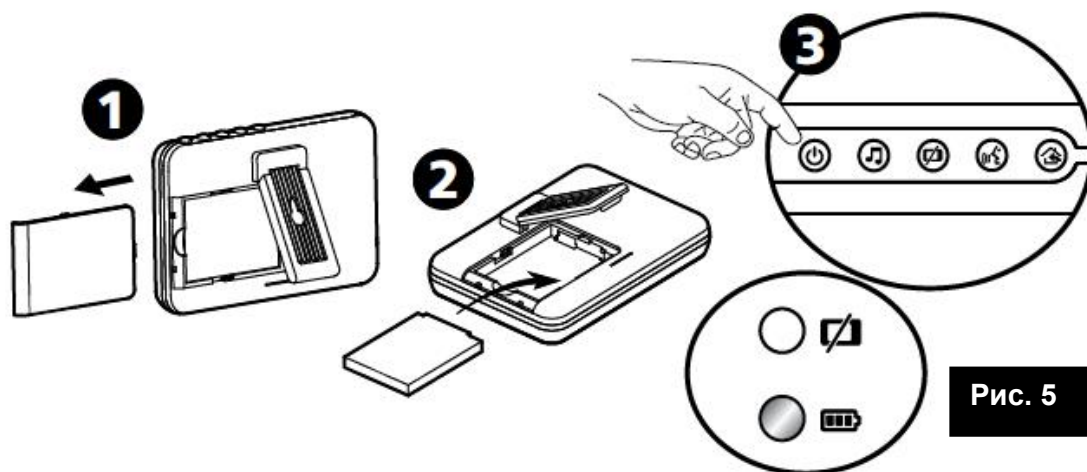

Использование адаптера питания переменного тока

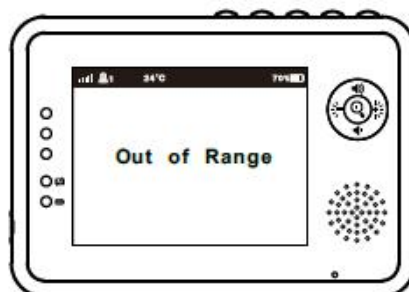
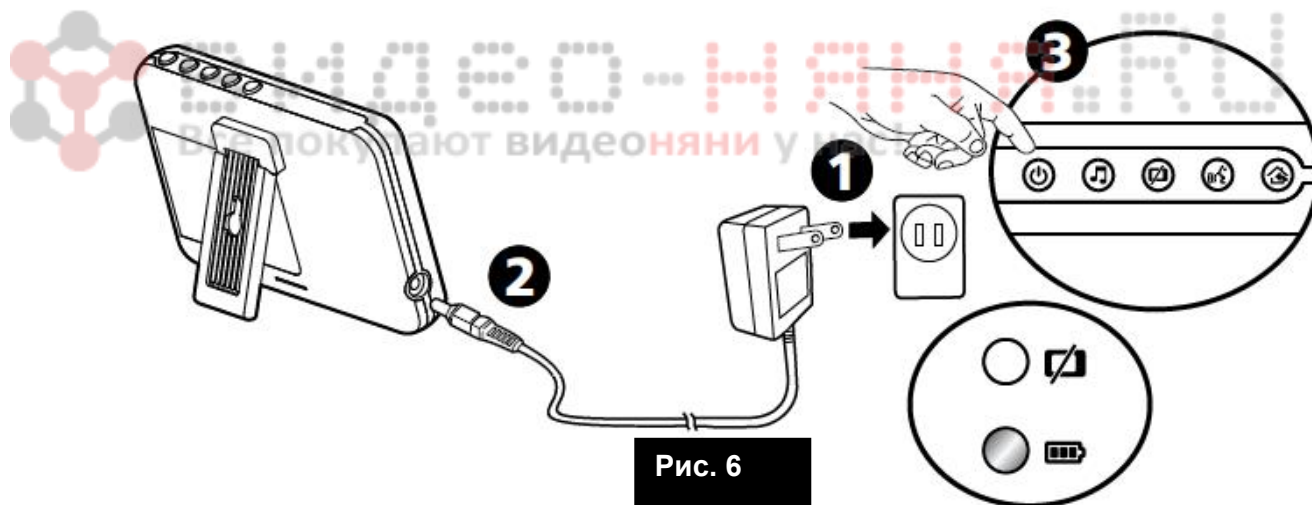

2.2 Регулировка громкости



Рис. 7

2.3 Настройка яркости

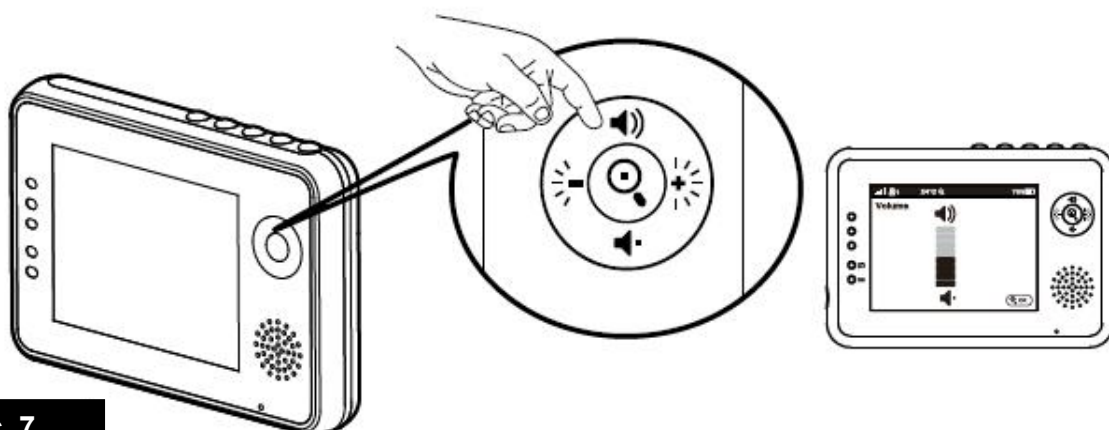

Рис. 8

2.4 Функция Zoom in (Увеличение)

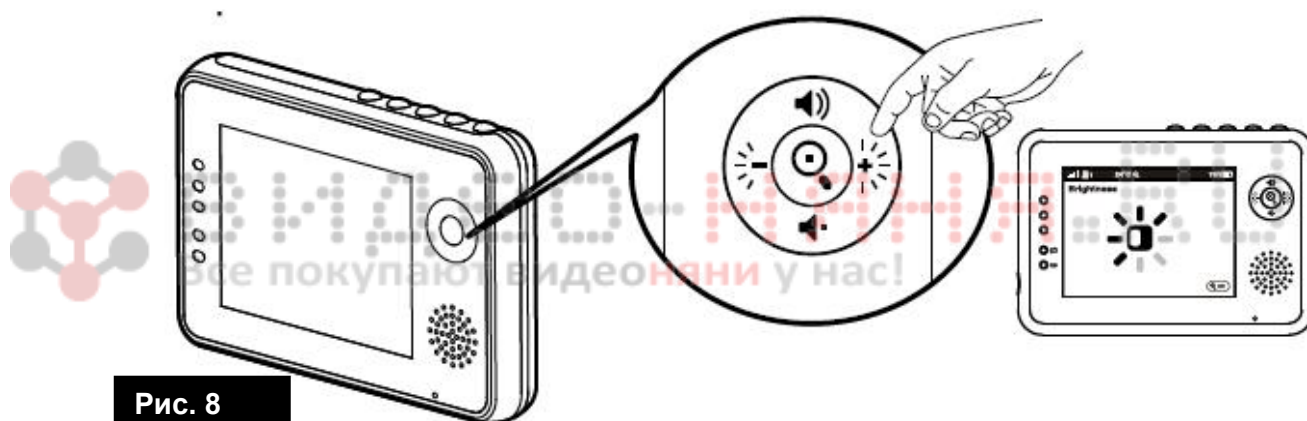

Рис. 9

2.5 Функция VOX (активация голосом)

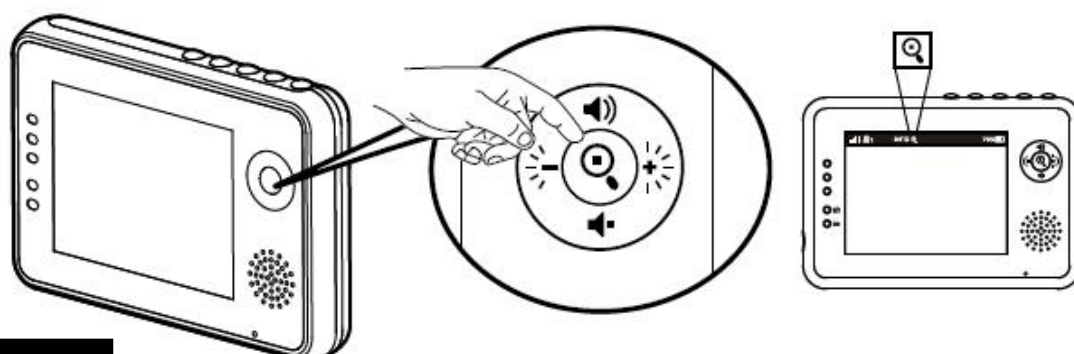

Рис. 10

2.6 Функция воспроизведения колыбельных мелодий

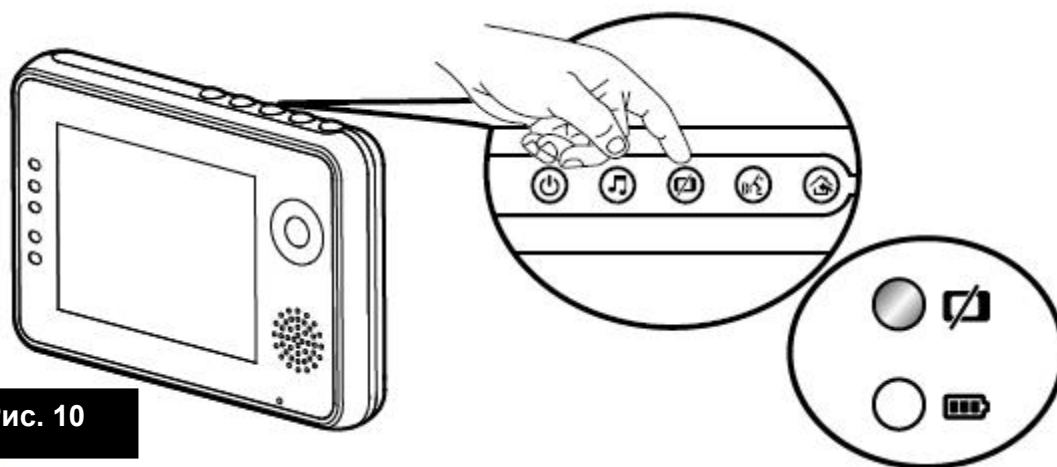

Рис. 11

2.6 Функция обратной голосовой связи

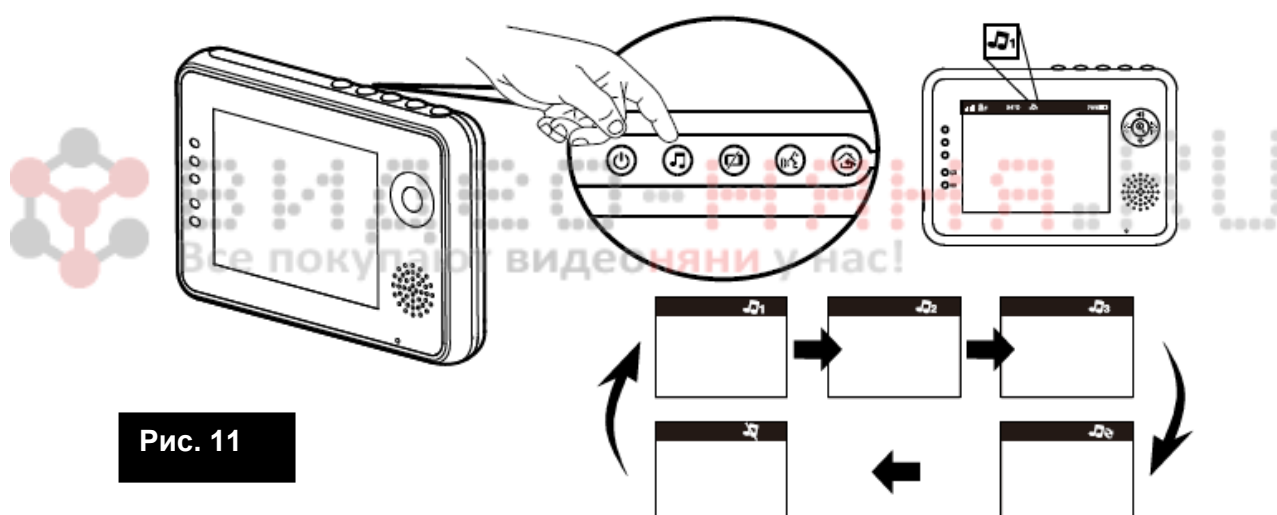

Рис. 12

3. ОПЦИИ МЕНЮ

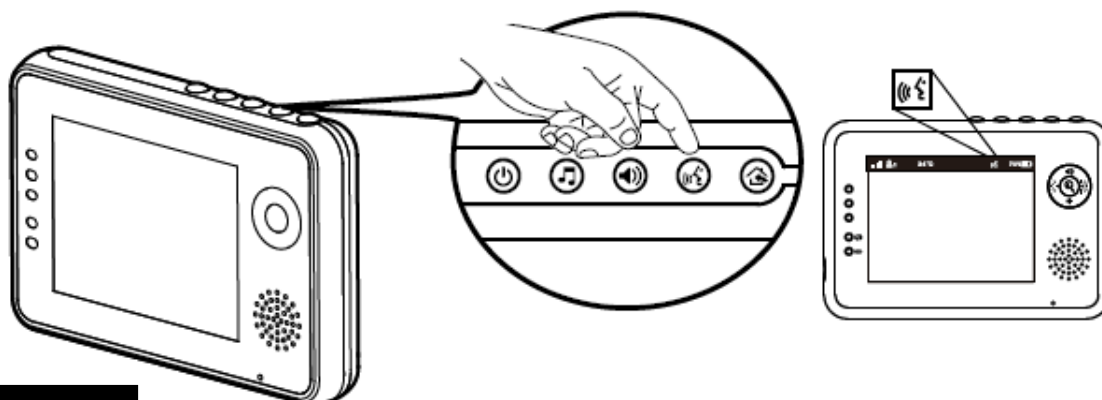

Рис. 13

3.1 Выбор камеры

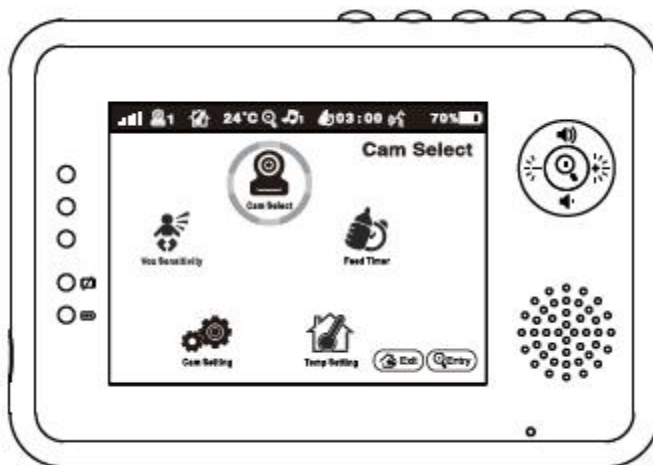

Рис. 14

3.2 Настройка таймера кормления

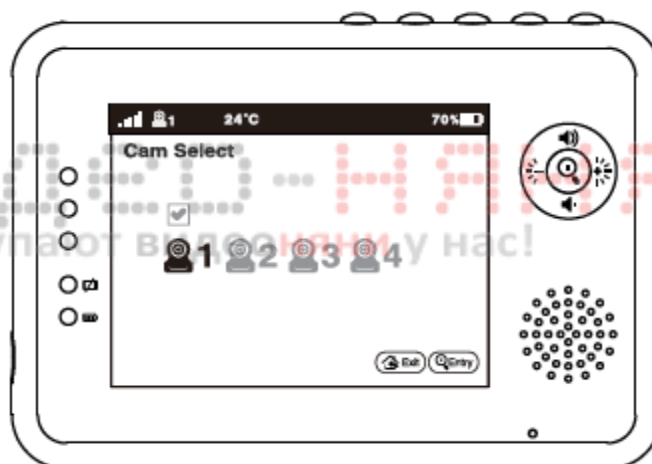

Рис. 15

3.3 Настройка температуры

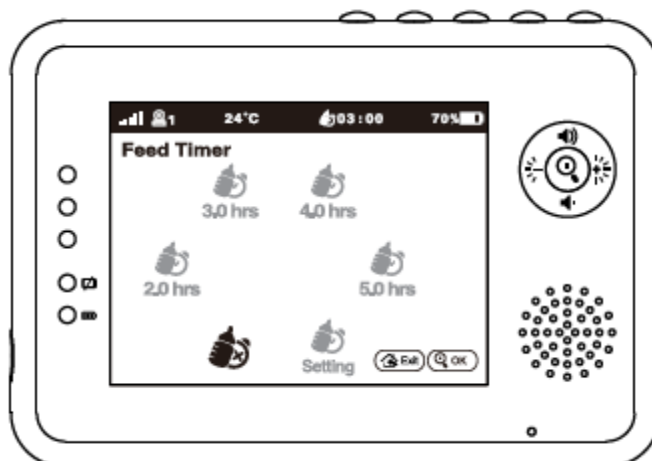

Рис. 16

3.4 Настройка камеры

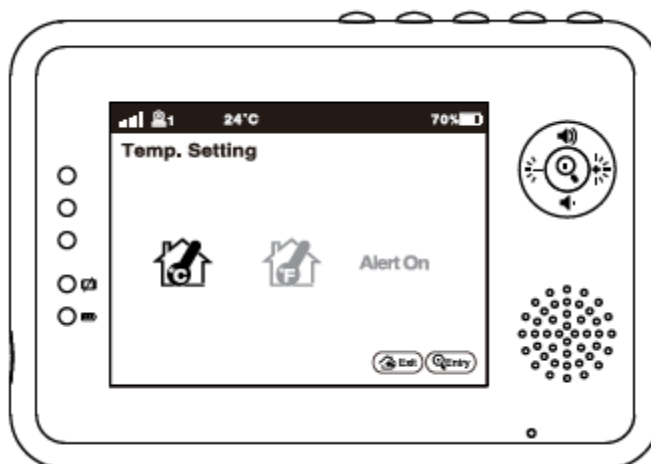

Рис. 17

3.5 Чувствительность датчика звука (VOX)

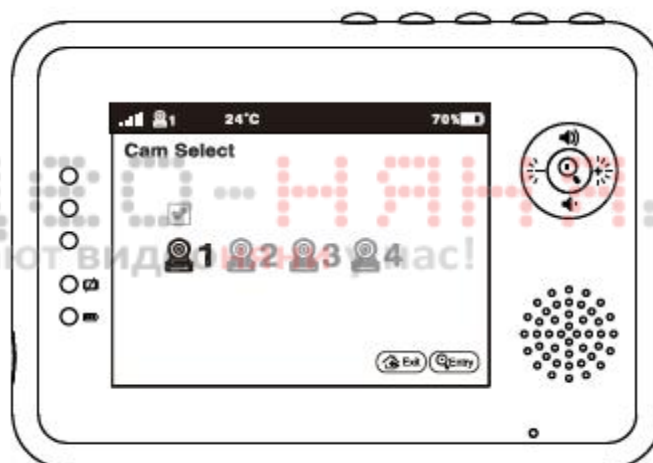

Рис. 18

4. СИМВОЛЫ НА ДИСПЛЕЕ



Рис. 19

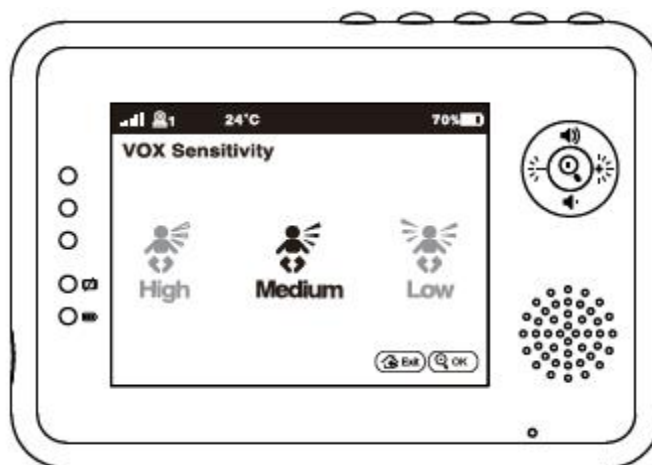

Видео-Няня.ру
Все покупают видеоняни у нас!

1. Индикатор мощности сигнала
2. Индикатор номера активной камеры
3. Индикатор включения/выключения предупреждения об изменении температуры
4. Индикатор комнатной температуры
5. Индикатор функции Zoom in
6. Индикатор мелодии
7. Таймер кормления
8. Индикатор обратной связи
9. Индикатор состояния аккумулятора/заряда

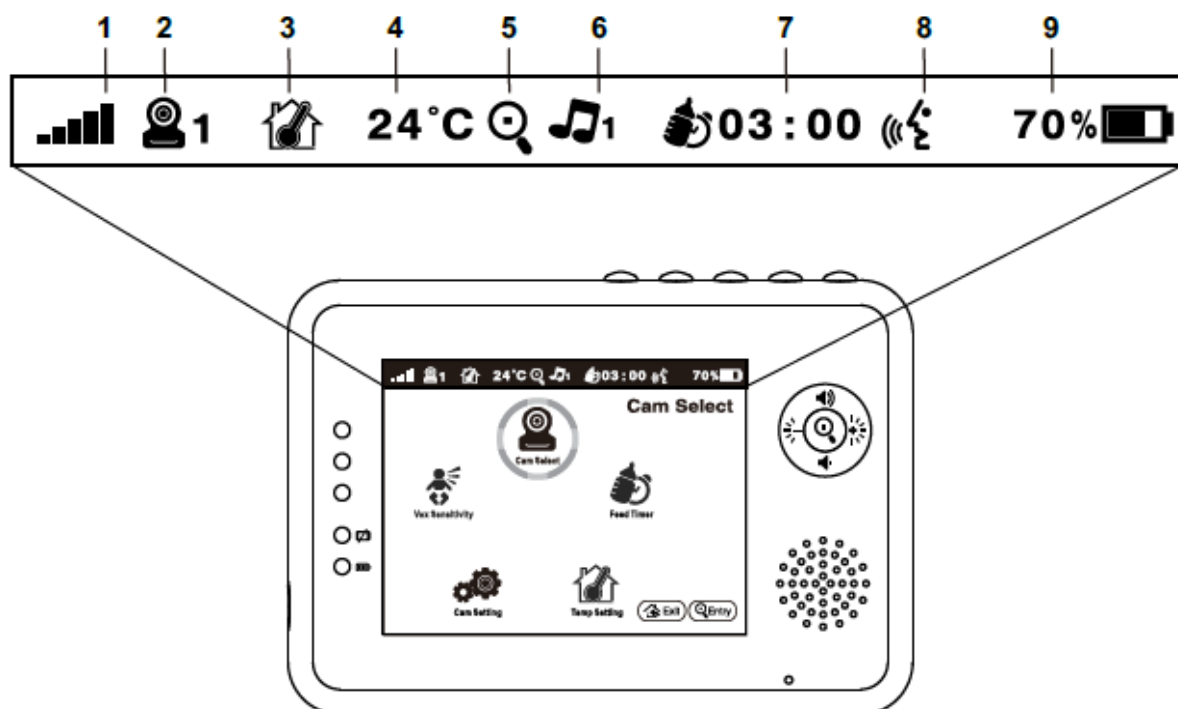
Инструкция по эксплуатации

Содержимое упаковки

- Одна камера
- Один монитор
- Два адаптера питания
- Аккумулятор для монитора (3,7 В 1100 мАч Li-ion)
- Два зажима для кабеля
- Один винт и одно крепление для установки камеры на стене
- Руководство пользователя

Схема изделия

Камера (Рис. 1)

1. Датчик освещенности
2. Микрофон
3. Объектив
4. Инфракрасные светодиоды
5. Динамик
6. Разъем для адаптера питания
7. Кнопка питания / установления соединения с камерой
8. Антенна
9. Датчик температуры
10. Индикатор питания

Монитор (Рис. 2)

1. ЖК-дисплей
2. Кнопка уменьшения яркости
3. Кнопка увеличения громкости
4. Кнопка Zoom/OK
5. Кнопка увеличения яркости
6. Кнопка уменьшения громкости
7. Динамик
8. Микрофон
9. Индикатор питания
10. Индикатор функции активации голосом VOX
11. Индикаторы громкости
12. Кнопка включения питания/VOX
13. Кнопка включения мелодии
14. Кнопка функции активации голосом VOX
15. Кнопка включения обратной связи
16. Кнопка меню
17. Отсек для аккумулятора
18. Клипса-держатель
19. Разъем для адаптера питания

Настройка

1 Настройка камеры

1.1 Источник питания - Использование адаптера питания переменного тока

1. Подключите шнур адаптера питания к розетке и к гнезду на задней стороне камеры. См. Рис. 3.

Примечание: Для подключения к камере используйте разъем адаптера с маркировкой OUTPUT: 6V DC (ВЫХОД: 6 В постоянного тока).

2. Нажмите на кнопку питания  и удерживайте ее примерно 3 секунды для включения камеры. На камере загорится светодиодный индикатор (зеленый). См. Рис. 3.

Примечание: Нажмите на кнопку питания  и удерживайте ее примерно 3 секунды для выключения камеры.

1.2 Точная настройка

Установите камеру в удобном месте, направьте объектив в сторону зоны наблюдения, отрегулируйте угол, вращая верхнюю часть камеры. См. Рис. 4.

1.3 Режим ночного видения

Камера оснащена восемью светодиодами ИК высокой интенсивности для получения четкого изображения в полной темноте. При обнаружении датчиком света пониженной освещенности светодиоды включаются автоматически.

1.4 Измерение комнатной температуры

Датчик температуры может измерять температуру в помещении, в котором установлена камера, при этом на экране монитора отображаются показания индикатора.

2 Настройка монитора

2.1 Источник питания

В качестве источника питания для монитора используется аккумулятор 3,7 В 1100 мАч (Li-ion) идущий в комплекте или питание от бытовой сети переменного тока.

Установка аккумулятора

1. Откройте крышку отсека для аккумулятора на задней стороне монитора.

2. Установите аккумулятор, соблюдая полярность. См. Рис. 5.

3. Закройте крышку отсека и убедитесь в надежности ее закрепления.

4. Нажмите на кнопку питания  и удерживайте ее примерно 3 секунды для включения монитора. См. Рис. 5.

Примечание 1: При достаточном заряде аккумулятора загорается индикатор питания/зарядки (зеленый); При низком уровне заряда начинает мигать красный индикатор.

Примечание 2: Нажмите на кнопку питания  и удерживайте ее примерно 3 секунды для выключения монитора.

Использование адаптера питания переменного тока

1. Подключите шнур адаптера питания к розетке и к задней стороне монитора. См. Рис. 6.

Примечание: Для подключения к монитору используйте разъем адаптера с маркировкой OUTPUT: 6V DC.



2. Нажмите на кнопку питания  и удерживайте ее примерно 3 секунды для включения монитора. См. Рис. 6.

Примечание 1: При начале зарядки или включении питания монитора загорается индикатор питания/зарядки (зеленый).

Примечание 2: Надпись "Out of Range" на ЖК-дисплее означает, что монитор находится за пределами диапазона приема.

Примечание 3: Нажмите на кнопку питания  и удерживайте ее примерно 3 секунды для выключения монитора.

2.2 Регулировка громкости

Нажмите на кнопку выбора громкости  или  для регулировки уровня громкости, затем нажмите на кнопку Zoom/OK  для подтверждения настройки. См. Рис. 7.



2.3 Настройка яркости

Нажмите на кнопку выбора яркости  или  для регулировки уровня яркости, затем нажмите на кнопку Zoom/OK  для подтверждения настройки. См. Рис. 8.

2.4 Функция Zoom in

Нажмите на кнопку Zoom/OK  на мониторе один раз для двукратного увеличения изображения, нажмите на кнопку еще раз для возврата в нормальный режим отображения. См. Рис. 9.

2.5 Функция VOX (активация голосом)

1. Нажмите на кнопку VOX  на мониторе. После этого экран выключится, но индикатор VOX  будет гореть (зеленый). См. Рис. 10.

2. При достижении заданного уровня громкости звука (см. рис. 18) экран включается автоматически. Автоматическое выключение происходит через 30 секунд. Если громкость звука снова достигает заданного уровня в течение 30 секунд, выключение экрана выполняется через следующие 30 секунд после последнего голосового события.



2.6 Функция воспроизведения мелодии

В камере предусмотрена функция воспроизведения музыки (три мелодии).





1. Нажмите на кнопку  для воспроизведения мелодии. См. Рис. 11.

2. Нажмите на кнопку  снова для воспроизведения следующей мелодии.

2.7 Функция обратной связи

Нажмите на кнопку обратной связи , чтобы успокоить ребенка звуком своего голоса, на экране отобразится значок . См. Рис. 12.

3 Опции меню

1. Нажмите на кнопку меню  на мониторе для отображения главного меню на экране. См. Рис. 13.
2. Используйте кнопки уменьшения яркости  и увеличения яркости  для навигации по меню.
3. Нажмите на кнопку Zoom/OK  для подтверждения настройки.
4. Главное меню содержит 5 подменю.

3.1 Выбор камеры (Camera Select)

В этом подменю можно выполнить переключение между несколькими камерами, если между ними установлено соединение. См. Рис. 14.

3.2 Настройка таймера кормления (Feed Timer)



В этом подменю можно настроить таймер для напоминания о наступлении времени кормления. См. Рис. 15.

3.3 Настройка температуры (Temp. Setting)

1. В этом подменю можно выбрать шкалу отображения температуры в градусах Цельсия или Фаренгейта. См. Рис. 16.
2. В видеояне предусмотрена функция предупреждения о достижении заданного значения температуры. Если функция "Alert On" настроена, при выходе значения температуры за рамки заданного диапазона сработает звуковой сигнал. См. Рис. 16.

3.4 Настройка камеры (Camera Setting)

Система поставляется с уже сопряженными камерой и монитором. Функция "Cam Setting" обеспечивает выделение отдельного канала на мониторе для каждого детского блока (камеры). Это необходимо для настройки и подключения дополнительных камер.

1. При необходимости добавления новой камеры выберите количество камер, которое требуется подключить, выберите значок добавления камеры  и нажмите на кнопку  для подтверждения выбора (см. рис. 17).

На экране отобразится сообщение "Press the pairing button on the Baby unit" (Нажмите на кнопку установления соединения на детском блоке), нажмите и удерживайте кнопку питания камеры не менее 1 секунды.

2. При необходимости удаления сопряженной камеры выберите номер камеры, которую требуется удалить, и выберите значок удаления камеры  (см. рис. 17).

3.5 Чувствительность датчика звука ((VOX Sensitivity)

Это подменю позволяет настроить уровень чувствительности датчика VOX (активация голосом). При настройке высокого уровня чувствительности экран включается от более тихих звуков.

См. Рис. 18.

Устранение неисправностей

Сигналы от камеры не поступают

- Проверьте, включены ли камера и монитор.
- Проверьте подключение шнуров питания.

Низкий уровень сигнала или наличие помех

- При использовании микроволновой печи в зоне приема между камерой и монитором печь необходимо переместить или выключить.
- Проверьте расположение камеры и монитора на расстоянии друг от друга, обеспечивающем диапазон приема (приблизительно 250 метров в пределах прямой видимости).
- Если индикатор питания горит, но передается только голосовой сигнал, монитор может быть настроен на режим активации голосом. Нажмите на кнопку VOX для включения экрана.

Техобслуживание и уход

- Все детали и принадлежности необходимо хранить в недоступном для детей месте.
- Наличие отпечатков пальцев или загрязнения на поверхности объектива может негативно повлиять на рабочие характеристики камеры. Не прикасайтесь к поверхности объектива пальцами.
- При загрязнении объектива используйте вентилятор для сдувания пыли и грязи или мягкую сухую ткань для протирания поверхности объектива.
- Необходимо предотвратить попадание влаги на камеру. Атмосферные осадки, влага из воздуха и другие жидкости содержат минералы, которые могут привести к коррозии электронных схем.
- Запрещается использовать или хранить видеоняню в пыльных загрязненных зонах.
- Запрещается хранить видеоняню в зонах с высокой температурой. Воздействие высоких температур может сократить срок службы электронных устройств и привести к деформации или расплавлению пластиковых деталей.
- Запрещается хранить видеоняню в зонах с низкой температурой. При нагревании системы (до нормальной температуры) внутри корпуса может образоваться влага, что приводит к повреждению электронных плат.
- Запрещается открывать корпус. Несанкционированное вмешательство в устройство может привести к повреждению системы.
- Необходимо предотвратить падение или воздействие сильных ударов на систему.
- Эксплуатировать изделие разрешается только с использованием источника питания из комплекта поставки или поставляемого в качестве дополнительной принадлежности.
- Запрещается перегружать электрические розетки или удлинительные кабели, так как это может привести к пожару или поражению электротоком.

Заявление FCC (Федеральная комиссия по связи США)

Это оборудование прошло испытания для подтверждения соответствия пределам для цифровых устройств класса B, установленным в части 15 правил FCC. Эти пределы разработаны для обеспечения надлежащей защиты от вредных помех при установке устройства в жилых помещениях. Это оборудование генерирует, использует и может излучать радиочастотную энергию и, при установке или эксплуатации с нарушением инструкций может создавать вредные помехи для радиосвязи.

Однако отсутствие помех в конкретной установке не гарантируется. При излучении вредных помех для приема радио- и телевизионного сигнала, что можно определить выключением и выключением оборудования, пользователю рекомендуется устранить помехи применением одной или нескольких из следующих мер:

- Изменить ориентацию или расположение приемной антенны
- Увеличить расстояние между оборудованием и приемником
- Подключить оборудование к розетке в другой цепи, отличной от той, к которой подключен приемник
- Проконсультироваться с дилером или опытным специалистом по радио/ТВ оборудованию для получения помощи

Это устройство соответствует требованиям части 15 правил FCC. При эксплуатации применяются следующие два условия: (1) это устройство не вызывает вредных помех, (2) это устройство может принимать любые помехи, включая помехи, которые могут вызвать нежелательный режим работы.

Осторожно!

- Для соблюдения требований к защите от радиочастотного облучения FCC между антенной этого устройства и людьми необходимо обеспечить расстояние не менее 20 см.
- Запрещается устанавливать этот передатчик вблизи любой другой антенны или передатчика или эксплуатировать его в сочетании с другими антеннами или передатчиками.
- Изменение или модификации этого устройства без утверждения стороны, ответственной за обеспечение соответствия требованиям, может привести к отмене полномочий пользователя на эксплуатацию этого оборудования.

Рекомендации по мерам предосторожности

Для предотвращения травм или смертельных случаев при использовании кабелей детского блока:

- Детский блок и шнуры адаптера питания переменного тока необходимо располагать в недоступном для детей месте, на расстоянии не менее 3 футов (1 метра) от ребенка.

Примечание: Эту меру предосторожности необходимо соблюдать, даже если ребенок еще не способен стоять или самостоятельно передвигаться.

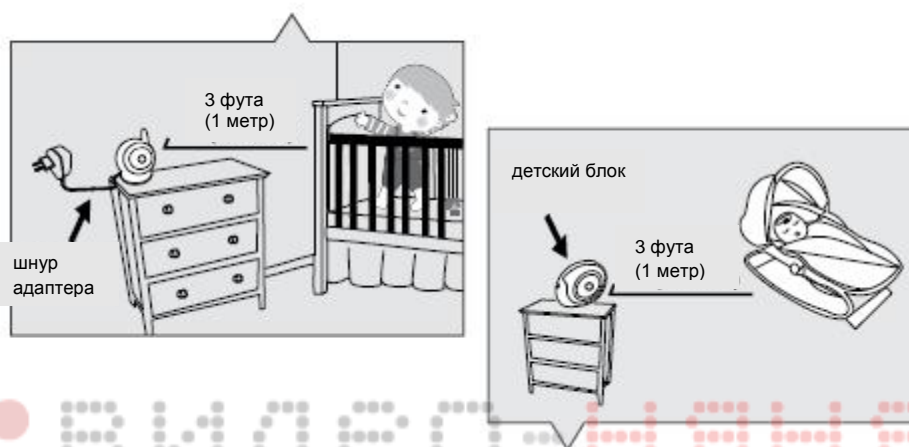

- Используйте беспроводной детский блок для предотвращения риска удушья.
- Запрещается использовать удлинительные кабели для адаптеров питания переменного тока. Используйте только адаптеры питания из комплекта поставки.

Технические характеристики

Камера		Монитор	
Частота	2,4 ГГц	Частота	2,4 ГГц
Антенна	Дипольная антенна	Антенна	Штыревая антенна
Дальность передачи	250 М (при прямой видимости)	Модуляция	GFSK, FHSS
Модуляция	GFSK, FHSS	Дисплей	3,5" ЖК-панель
Датчик изображений	CMOS image sensor	Цвета отображения	Полноцветный дисплей
Объектив	f 3,0 мм, F 2.4	Регулирование яркости	8 уровней
ИК светодиоды	8 шт.	VOX	Активация голосом
Размеры	8,5 (Ш) x 11 (В) x 10 (Г) см	Размеры	12 (Ш) x 8,3 (В) x 2,6 (Г) см
Вес	140 г	Вес	154 г
Питание	6 В постоянного тока, 800 мА	Питание	6 В постоянного тока, 800 мА или литиевый аккумулятор
Рабочая температура	0°C ~ 40°C (32°F ~ 104°F)	Рабочая температура	0°C ~ 40°C (32°F ~ 104°F)

Характеристики могут быть изменены без предварительного уведомления



Это устройство предназначено только для использования в помещении