

LUVION® PLATINUM 3



ИНСТРУКЦИЯ ПО ЭКСПЛУАТАЦИИ

ИНСТРУКЦИЯ ПО ЭКСПЛУАТАЦИИ

ОГЛАВЛЕНИЕ

ВВЕДЕНИЕ	2
ПРАВИЛА ТЕХНИКИ БЕЗОПАСНОСТИ	2
КОМПЛЕКТ ПОСТАВКИ	3
ОПИСАНИЕ РОДИТЕЛЬСКОГО БЛОКА (МОНИТОР)	4
ОПИСАНИЕ ДЕТСКОГО БЛОКА (КАМЕРА)	5
НАЧАЛО РАБОТЫ	6
ИСПОЛЬЗОВАНИЕ СИСТЕМЫ	8
МЕНЮ	9
СОПРЯЖЕНИЕ БЛОКОВ	12
ПОИСК И УСТРАНЕНИЕ НЕИСПРАВНОСТЕЙ	13
ТЕХНИЧЕСКАЯ СПЕЦИФИКАЦИЯ	14

ВВЕДЕНИЕ

Благодарим за покупку видеоняни Luvion Platinum 3. Пользуясь этой системой, вы можете видеть и слышать ребенка в то время, как он находится в доме или на близлежащей территории.

Сохраняйте оригинал чека, в котором указана дата покупки, для подтверждения права на обращение по гарантии. При решении любых вопросов, связанных с ремонтом и обслуживанием по гарантии, от вас потребуется предоставить копию чека. В гарантийных случаях обращайтесь к местному дистрибьютору или дилеру компании Luvion. Подробную информацию можно найти на сайте www.luvion.com.

Настоящее руководство пользователя содержит всю необходимую информацию для безопасного и удобного пользования системой Luvion Platinum 3. Перед началом работы рекомендуем внимательно ознакомиться с содержанием руководства. Особое внимание следует обратить на раздел, связанный с соблюдением правил безопасности.

LUVION

Дельфт, Нидерланды

www.luvion.com

ПРАВИЛА ТЕХНИКИ БЕЗОПАСНОСТИ

- Храните мелкие детали системы в месте, недоступном для детей
- Данное изделие не является игрушкой. Не позволяйте детям играть с изделием
- Данное изделие не заменяет наблюдение за ребенком, осуществляемое взрослыми
- Разрешается использовать только родное зарядное устройство, поставляемое в комплекте с изделием.
- Не допускается применение изделия в условиях высокой влажности или рядом с водой
- Камера и кабели сетевых адаптеров должны располагаться не ближе, чем на расстоянии 1,5 м от ребенка
- Диапазон рабочих температур изделия составляет -10 +35°C
- Не пытайтесь разбирать изделие самостоятельно, поскольку это приведет к отмене гарантии. Свяжитесь с местным дилером или дистрибьютором.

Аккумуляторы

- Перед первым применением системы зарядите аккумулятор монитора (родительского блока) в течение нескольких часов до полной зарядки, в целях оптимальной работы.

КОМПЛЕКТ ПОСТАВКИ

Комплект поставки системы Luvion Platinum 3 включает в себя следующие компоненты:

1. Родительский блок (монитор) – 1 шт.
2. Детский блок (камера) – 1 шт.
3. Сетевой адаптер для родительского блока – 1 шт.
4. Сетевой адаптер для детского блока – 1 шт.
5. Руководство пользователя – 1 шт.



При получении проверьте содержимое упаковки на комплектность поставки (наличие всех указанных выше компонентов).

ОПИСАНИЕ РОДИТЕЛЬСКОГО БЛОКА (МОНИТОР)

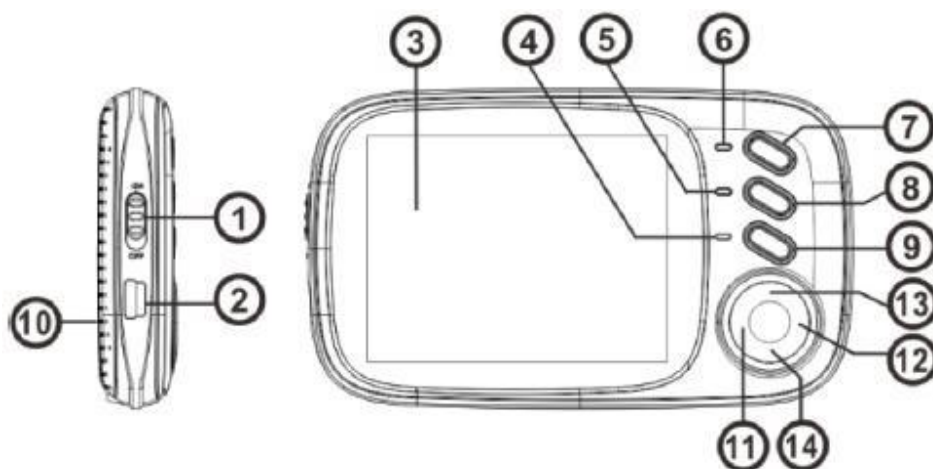

1. **Кнопка On/Off** предназначена для включения и выключения родительского блока.
2. **Разъем питания** предназначен для подключения прилагаемого USB-совместимого сетевого адаптера, который служит для питания и (или) зарядки родительского блока.
3. **ЖК дисплей** представляет собой ЖК-экран с диагональю 3,5”.
4. **Микрофон**: звук, принимаемый этим микрофоном, передается на детский блок (камеру) при нажатии кнопки Talk (Разговор).
5. **Светодиодный индикатор питания/ заряда** указывает на включение родительского блока / указывает на текущий процесс зарядки.
6. **Светодиодный индикатор подключения** указывает на подключение к камере
7. **Кнопка Vox** предназначена для включения и выключения режима VOX (Датчик Звука).
8. **Кнопка Menu / ОК** используется для перехода в **главное меню** или для подтверждения выбранного пункта.
9. **Кнопка Talk/ Return**: при нажатии этой кнопки вы можете говорить с ребенком через детский блок / при нажатии кнопки Return происходит возврат к предыдущему состоянию или меню.
10. **Динамик**: воспроизводит звук, передаваемый с детского блока.
11. **Кнопка снижения яркости**: с помощью этой кнопки снижается яркость на мониторе.
12. **Кнопка увеличения яркости**: с помощью этой кнопки увеличивается яркость на мониторе.
13. **Кнопка увеличения громкости**: с помощью этой кнопки увеличивается громкость на мониторе.
14. **Кнопка снижения громкости**: с помощью этой кнопки снижается громкость на мониторе.

ОПИСАНИЕ ДЕТСКОГО БЛОКА (КАМЕРА)

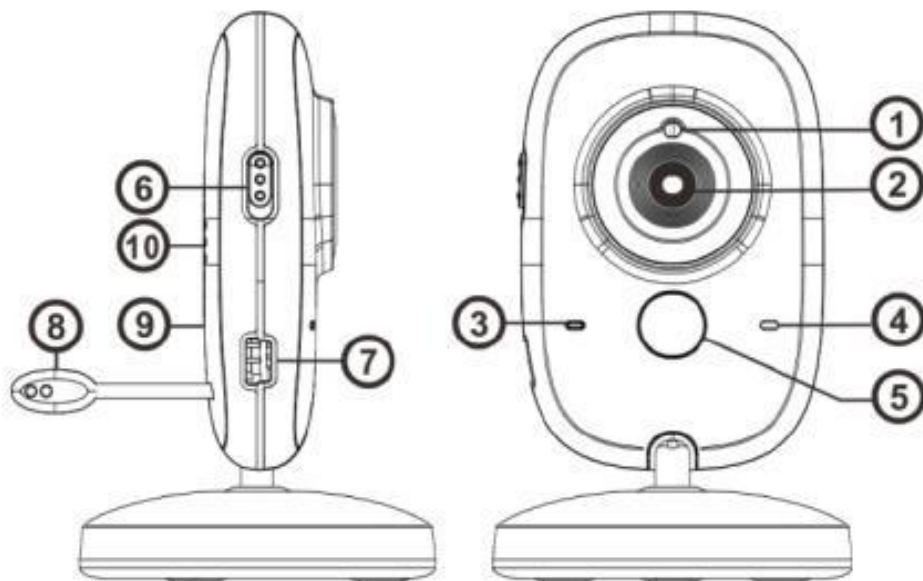

1. **Светочувствительный датчик** позволяет включать ИК-подсветку при изменении условий освещенности.
2. **Линза камеры** принимает визуальную картину и отправляет ее на родительский блок.
3. **Светодиодный индикатор питания** указывает на включение питания блока.
4. **Микрофон** принимает звуки, производимые в радиусе детского блока, и передает их на родительский блок.
5. **ИК-светодиоды** автоматически активируются при слабом освещении, обеспечивая «ночное видение» на расстоянии 5 м.
6. **Кнопка On/Off** предназначена для включения и выключения детского блока.
7. **Разъем питания** предназначен для подключения сетевого адаптера Luvion.
8. **Датчик температуры:** температура окружающей среды, измеренная с помощью датчика, отображается на экране родительского блока.
9. **Кнопка Pairing (Сопряжение)** С помощью этой кнопки производится сопряжение, т.е. объединение детского и родительского блоков в одну систему. Процесс сопряжения используется при установке дополнительной камеры или в том случае, когда монитор не распознает детский блок. Дополнительная информация о процессе сопряжения содержится на странице 12.
10. **Динамик** позволяет говорить с ребенком на значительном расстоянии.

НАЧАЛО РАБОТЫ

УСТАНОВКА РОДИТЕЛЬСКОГО БЛОКА (МОНИТОРА)

1. Аккуратно распакуйте родительский блок (монитор).
2. Подключите сетевой адаптер к разъему родительского блока и розетке электрической сети. Начнется зарядка родительского блока, загорится светодиодный индикатор (синим светом). Перед первым включением оставьте родительский блок в режиме зарядки до тех пор, пока встроенный аккумулятор не будет полностью заряжен.

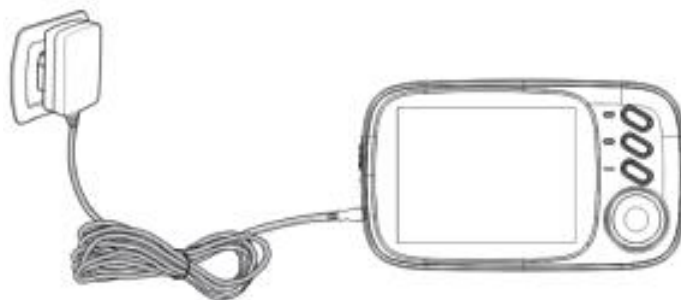

! ПРИМЕЧАНИЕ: ПЕРЕД ПЕРВЫМ ВКЛЮЧЕНИЕМ ПОЛНОСТЬЮ ЗАРЯДИТЕ РОДИТЕЛЬСКИЙ БЛОК.

3. Нажмите кнопку «сеть» для включения блока. На дисплее появится начальный экран Luvion.



УСТАНОВКА ДЕТСКОГО БЛОКА (КАМЕРЫ)

Перед установкой детского блока (камеры) тщательно спланируйте место его расположения, учитывая длину сетевого кабеля и положение электрической розетки, поскольку детский блок (камера) должен быть подключен к сети питания.

1. Аккуратно распакуйте детский блок (камеру).
2. Установите детский блок в оптимальное положение. Вы можете установить детский блок на столе, в шкафу или закрепить на стене с помощью дюбелей и шурупов, входящих в комплект поставки.

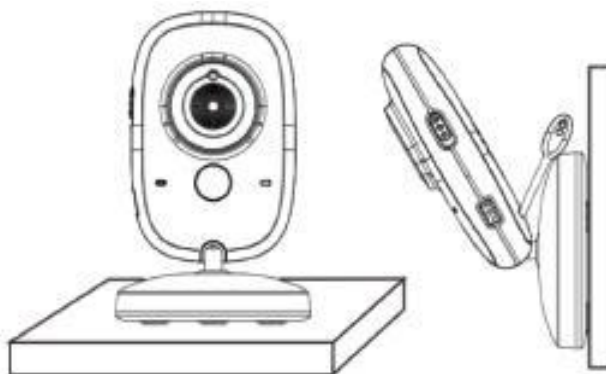

- ❗ **ПРИМЕЧАНИЕ:** До окончательного размещения детского блока проверьте качество приема видео, передаваемого на родительский блок. Проверку качества приема следует производить, установив родительский и детский блок в планируемом положении.
- ❗ **ПРИМЕЧАНИЕ:** Не следует размещать детский блок вблизи стен и других препятствий между родительским и детским блоком. Для оптимального восприятия звука и изображения рекомендуется установить детский блок на расстоянии 1,5-3 м от ребенка.
- ❗ **ПРИМЕЧАНИЕ:** Запрещается размещать детский блок в пределах досягаемости ребенка! При наличии визуальных или звуковых помех передвигайте блоки, пока не добьетесь оптимального результата. Следите за тем, чтобы поблизости не находились другие электрические устройства.

3. Подключите сетевой адаптер к разъему детского блока и розетке электрической сети.

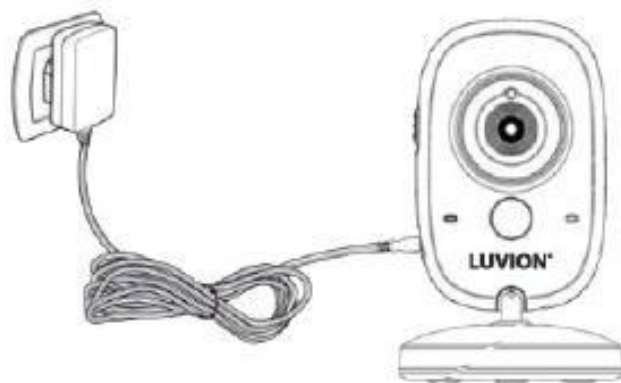

4. Нажмите кнопку «сеть» для включения детского блока (камеры). При этом загорится синий светодиодный индикатор питания.

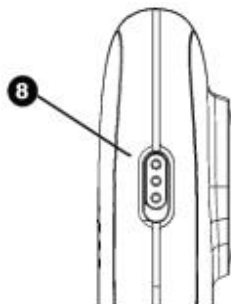

Видеоизображение, передаваемое с детского блока, выводится на экран родительского блока, когда оба блока включены и находятся в радиусе действия друг друга. На экране родительского блока появляется сообщение «Connecting» («Устанавливается связь») в том случае, если детский блок находится вне радиуса действия родительского блока, либо если детский блок не включен или не распознан родительским блоком.

ИСПОЛЬЗОВАНИЕ СИСТЕМЫ

Видеоизображение, передаваемое с детского блока, выводится на экран родительского блока, когда оба блока включены. Ниже приведено объяснение символов, отображаемых на экране.

1. Индикатор уровня сигнала 📶

Индикатор уровня сигнала показывает мощность сигнала, передаваемого от детского блока. Отсутствие линии означает низкую мощность сигнала, 4 линии означают высокую мощность сигнала (см. таблицу).

2. Индикатор температуры

Показывает температуру воздуха в помещении, измеряемую на детском блоке.

3. Индикатор режима Датчика Звука (VOX)

Появляется при переходе в режим Датчика Звука (VOX).

4. Индикатор заряда аккумулятора 🔋

Показывает уровень заряда аккумулятора родительского блока.

5. Индикатор разговора (Talk)

Этот индикатор появляется на экране при нажатии кнопки Talk (обратная связь). При наличии индикатора вы можете говорить через детский блок.

6. Индикатор даты и времени

Отображение текущей даты и времени (ЧЧ:ММ до / после полудня ДД/ММ)

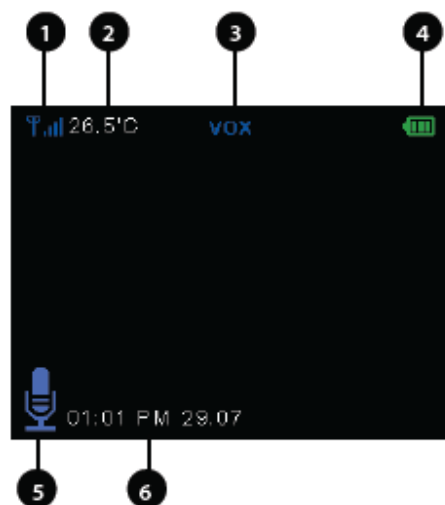

Сигнал	Символ	Предупреждение
Отличный		Нет
Хороший		Нет
Средний		Нет
Низкий		Вне зоны действия (Out of range)
Нет сигнала		Вне зоны действия (Out of range)



ПРИМЕЧАНИЕ: Если перемещение детского и родительского блоков на более близкое расстояние не решает проблему, попробуйте произвести сопряжение родительского и детского блоков. См. главу «Сопряжение блоков».

МЕНЮ

Для изменения настроек системы Luvion Platinum 3 откройте меню.

- > Нажмите кнопку ОК/ Menu (ОК/ Меню) на родительском блоке для открытия меню.
- > С помощью кнопок «вверх» и «вниз» выберите подменю.
- > Нажмите кнопку ОК для подтверждения выбранного пункта, выделенного рамкой, при этом откроется подменю.
- > Нажмите кнопку Talk/Return для выхода из меню

1. Камера (Camera)

Это подменю используется для сопряжения детского блока (камеры) с родительским блоком (монитором).

2. Настройки (Settings)

Это подменю используется для настройки даты и времени, температуры, подсветки экрана, и устранения мерцания.

3. Режим Датчик Звука (VOX)

Это подменю используется для включения/ выключения режима VOX (Датчик Звука) и настройки чувствительности в этом режиме.

4. Языки (Languages)

Это подменю используется для выбора языка.

5. Информация о системе

Это подменю используется для вывода информации об изделии и информации об установленном программном обеспечении.

МЕНЮ > КАМЕРА (CAMERA)

Сопряжение родительского блока (монитора) и детского блока (камеры) осуществляется на заводе. Пользователю не требуется повторно выполнять процедуру сопряжения, за исключением случая потери связи между блоками.

- > Нажмите кнопку Menu/ ОК (Меню/ ОК) для входа в главное меню.
- > Выберите значок камеры и нажмите ОК для подтверждения, при этом откроется меню Camera (Камера).
- > Нажмите ОК еще раз для запуска процедуры сопряжения.
- > Появится запрос, требуется ли повторная регистрация камеры. Выберите «YES» («ДА») и нажмите кнопку ОК для подтверждения.
- > В течение последующих 10 секунд необходимо кратковременно нажать кнопку сопряжения на камере.
- > Если сопряжение произведено успешно, на дисплее появится сообщение «Register Successful!» («Регистрация успешно выполнена!»)

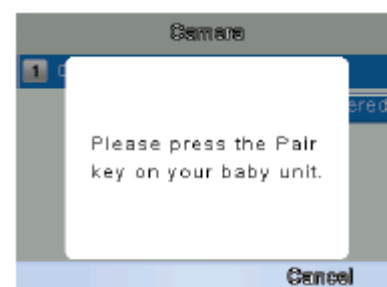
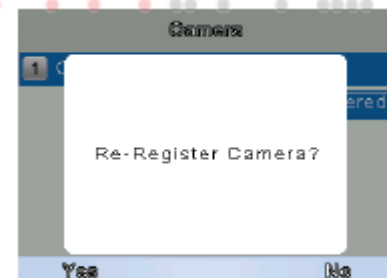
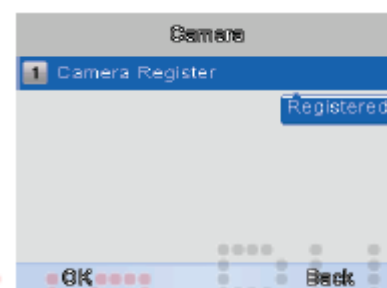
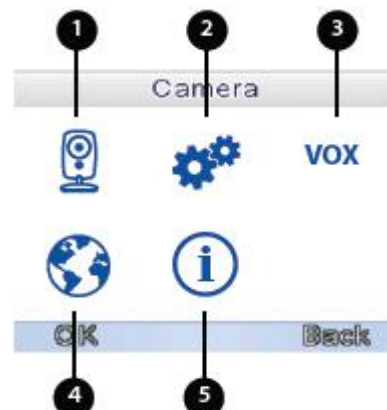

МЕНЮ > НАСТРОЙКИ (SETTINGS)

С помощью меню Settings (Настройки) вы можете установить время и дату, изменить единицу измерения температуры или задать яркость подсветки и временной интервал подсветки.

- > Выберите значок «настройки» в главном меню
- > Нажмите ОК для подтверждения выбранного пункта.
- > Поверните круглую кнопку для выбора нужного подменю.
- > Нажмите кнопку ОК для подтверждения.

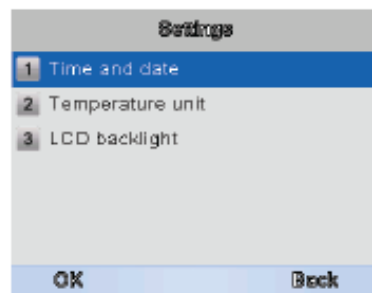

МЕНЮ > НАСТРОЙКИ > ВРЕМЯ И ДАТА (TIME AND DATE)

С помощью меню Time and date (Время и дата) вы можете установить время и дату или изменить формат даты и времени.

- > Нажмите на правую часть круглой кнопки для выбора нужной опции.
- > Нажимая на верхнюю/ нижнюю часть круглой кнопки, измените настройки, как это требуется.
- > Нажмите кнопку ОК для подтверждения или кнопку Back (Назад) для возврата в предыдущее меню.

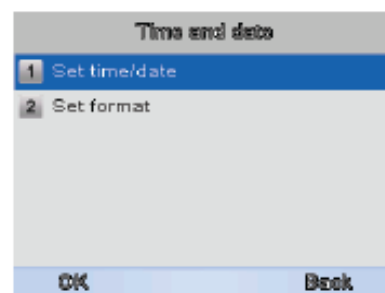

МЕНЮ > НАСТРОЙКИ > ЕДИНИЦА ИЗМЕРЕНИЯ ТЕМПЕРАТУРЫ (TEMPERATURE UNIT)

С помощью этого меню можно выбрать единицу измерения температуры – градус Цельсия или Фаренгейта.

- > Нажимая на верхнюю/ нижнюю часть круглой кнопки, выберите нужную единицу измерения температуры.
- > Нажмите кнопку ОК для подтверждения или кнопку Back (Назад) для возврата в предыдущее меню.

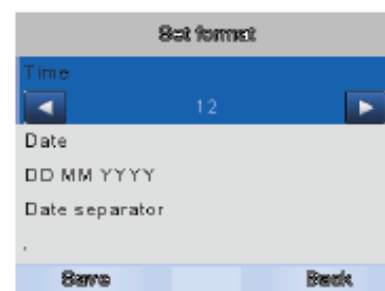
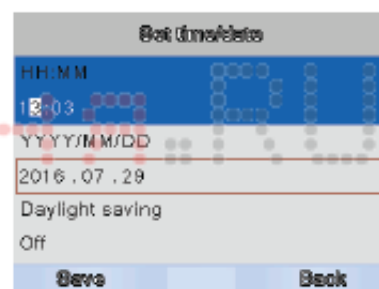

МЕНЮ > НАСТРОЙКИ > ПОДСВЕТКА ЖК-ЭКРАНА (LCD BACKLIGHT)

С помощью этого меню можно изменить яркость подсветки ЖК-экрана и временной интервал подсветки детского блока. Если изображение на экране выглядит слишком темным, попробуйте увеличить яркость.

Минимальная яркость соответствует единице, максимальная яркость соответствует пяти. Минимальный временной интервал подсветки составляет 20 секунд, максимальный временной интервал подсветки составляет 120 секунд.

- > Нажимая на верхнюю/ нижнюю часть круглой кнопки, выберите опцию, которую хотите изменить.
- > Нажмите на левую или правую часть круглой кнопки, чтобы изменить яркость или временной интервал подсветки ЖК-экрана.
- > Нажмите кнопку ОК для подтверждения или кнопку Back (Назад) для возврата в предыдущее меню.



МЕНЮ > ЯЗЫК (LANGUAGE)

С помощью меню Language (Язык) можно выбрать желаемый язык.

- > Выберите значок «язык» в главном меню.
- > Нажмите ОК для подтверждения выбранного пункта.
- > Нажимая на верхнюю/ нижнюю часть круглой кнопки, выберите желаемый язык.
- > Нажмите кнопку ОК для подтверждения выбранного пункта или кнопку Back (Назад) для возврата в предыдущее меню.

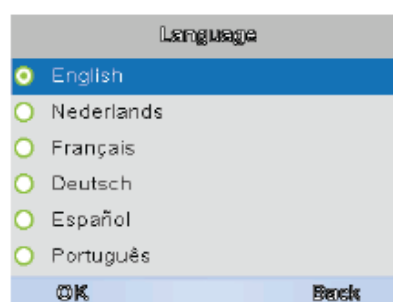

МЕНЮ > Датчик Звука (VOX)

С помощью этого меню можно включить/ выключить режим VOX (Датчик Звука) и выбрать настройки чувствительности в этом режиме.

Режим VOX позволяет выключать экран через определенное время при отсутствии звука в целях экономии заряда аккумулятора.





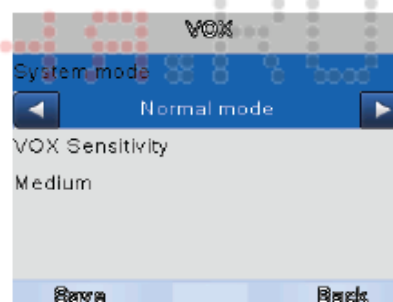

При задании более высоких настроек чувствительности ГОЛОСА будут восприниматься более слабые звуки.

- > Выберите значок «Датчик Звука» в главном меню.
- > Нажмите ОК для подтверждения выбранного пункта
- > Нажмите на правую часть круглой кнопки для выбора режима System (Система) или чувствительности к голосу.
- > Нажимая на верхнюю/ нижнюю часть круглой кнопки, измените значения, как это требуется.
- > Нажмите ОК для сохранения настроек или кнопку Back (Назад) для возврата в предыдущее меню.



СОПРЯЖЕНИЕ БЛОКОВ

Функция сопряжения (Pairing) используется для подключения детского блока к родительскому блоку.

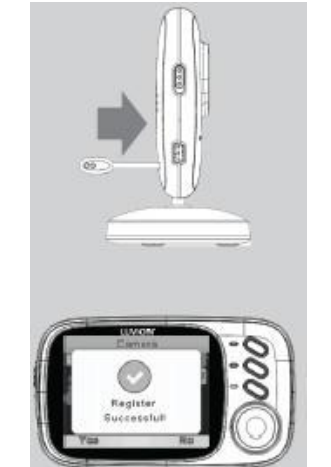
1	Нажмите кнопку «сеть» для включения камеры (детского блока).	
2	Нажмите кнопку «сеть» для включения монитора (родительского блока).	
3	Нажмите кнопку ОК для открытия главного меню.	
4	С помощью центральной кнопки откройте меню CAMERA (КАМЕРА). Нажмите кнопку ОК для открытия меню CAMERA .	
5	Нажмите кнопку ОК еще раз для сопряжения камеры с родительским блоком.	
6	На экране появится запрос: «Re-Register the Camera?» («Выполнить повторную регистрацию камеры?») Нажмите ОК, чтобы подтвердить сопряжение камеры.	
7	На экране появится сообщение «Please press the Pair key on your baby unit» (Нажмите кнопку сопряжения на детском блоке). В течение последующих 10 секунд кратковременно нажмите кнопку сопряжения (Pair) на детском блоке (камере) для запуска процедуры сопряжения детского блока (камеры) с родительским блоком (монитором). Если сопряжение произведено успешно, на дисплее появится сообщение «Register Successful!» («Регистрация успешно выполнена!»)	

ПОИСК И УСТРАНЕНИЕ НЕИСПРАВНОСТЕЙ

Большинство проблем, возникающих при использовании системы Luvion Platinum 3, можно устранить легко и быстро.

Для этого воспользуйтесь приведенной ниже таблицей:

Проблема	Способ устранения
Не поступает видеосигнал от детского блока	<ol style="list-style-type: none">1. Проверьте разъем питания на детском блоке. Убедитесь, что сетевой адаптер подключен надлежащим образом.2. Убедитесь, что родительский блок включен.3. Убедитесь, что детский блок находится в зоне действия родительского блока.4. Убедитесь, что родительский блок не находится в режиме VOX (Датчик Звуча) (кратковременно нажмите кнопку VOX для выхода из режима Датчик Звуча).5. Убедитесь, что родительский блок не находится в режиме экономии энергии. Откройте меню > экономия энергии (power save) и выйдите из режима экономии энергии.
Видео пропадает / появляется сообщение «Out of range» («Вне зоны действия»)	<ol style="list-style-type: none">1. Передвиньте детский блок ближе к родительскому блоку.2. Попробуйте изменить расположение детского и (или) родительского блока (отодвинуть дальше от стен), чтобы улучшить прием.3. Произведите (повторное) сопряжение родительского и детского блоков (см. раздел «Сопряжение блоков»).
Проблемы со звуком	<ol style="list-style-type: none">1. Проверьте уровень громкости на родительском блоке. Нажмите кнопку увеличения громкости (+) на родительском блоке.2. Убедитесь в наличии звука в зоне действия микрофона детского блока.3. Если блок издает громкий звук («скрежет»), отодвиньте детский и родительский блоки дальше друг от друга.
Видео фрагментируется	<ol style="list-style-type: none">1. Видео может стать фрагментированным из-за низкой частоты кадров (т.е. 10 кадров в секунду вместо 20 кадров в секунду).2. Попробуйте придвинуть детский блок ближе к родительскому блоку.3. Устраните препятствия между детским и родительским блоками.
Аккумуляторы родительского блока разряжаются слишком быстро	Используйте режим VOX (Датчик Звуча) для продления периода работы аккумуляторов.

ТЕХНИЧЕСКАЯ СПЕЦИФИКАЦИЯ

Общие параметры

Диапазон рабочей частоты	2400 МГц ~ 2483,5 МГц
Мощность передачи	Макс. 17 дБм
Чувствительность приема	-90 дБм
Тип широкополосных сигналов	FHSS 16 каналов
Тип модуляции	GSFK
Скорость передачи данных	2 Мб/с
Дальность передачи	300 м (по линии прямой видимости)

Детский блок (камера)

Тип датчика изображения	Цветной CMOS датчик изображения 0,3 мегапикселя
Рабочие пиксели	По горизонтали: 320 пикселей, по вертикали: 240 пикселей
Разрешение/ частота кадров	20 кадров в секунду
Баланс белого	Автоматическая корректировка
Линзы	3,15 мм, F 2,8
Поле обзора	55°
ИК-подсветка	>15 люкс – выкл., < 15 люкс – вкл.
Тип ИК-светодиодов/ диапазон ночной видимости	850 нм/ 5 м
Выход на динамик	Макс. 1,0 Вт
Требуемое напряжение	5В постоянного тока
Потребление электроэнергии	200 мА (без ИК-подсветки), 400 мА (с ИК-подсветкой)
Диапазон рабочих температур	-10° ~ 45°
Диапазон рабочей влажности	< 85%
Климатические условия	Неприменимо (используется только внутри помещения)
Размеры	67 мм x 106 мм x 67 мм
Соответствие нормам	CE и Rohs
Материал корпуса камеры	Пластмасса

Родительский блок (монитор)

Размер ЖК-панели	3,2" / 5,08 см ЖК-дисплей на тонкопленочных транзисторах
Разрешение ЖК-экрана	320 x 240 при 20 кадрах в секунду
Угол обзора	По горизонтали: 100° По вертикали: 90°
Требуемое напряжение	5В постоянного тока 1000 мА ±5%
Потребление электроэнергии	Макс. 200 мА
Диапазон рабочих температур	-10° ~ 45°
Диапазон рабочей влажности	0% ~ 85%
Аккумулятор	Литий-полимерный 750 мА/ч
Размеры (Ш x В x Г):	120 мм x 70 мм x 17 мм

ПРИМЕЧАНИЕ

Использование изделия вне помещения во Франции, Италии не допускается.



Данное изделие предназначено для использования только внутри помещения.

Данное изделие отвечает существенным требованиям и всем применимым положениям Директивы 1999/5/ЕС, а также прочим нормам и правилам, информацию о соответствии которым можно получить на сайте Luvion.com

